

AutoCAD® 2012

Les nouveautés

11 mai 2012

Louis Duchemin
Spécialiste d'applications CDAO



UN REGROUPEMENT D'EXPERTS
POUR L'IMPLANTATION ET LE SOUTIEN
DES SUITES D'AUTODESK

Autodesk
Value Added Reseller



AutoCAD® 2012

Les nouveautés

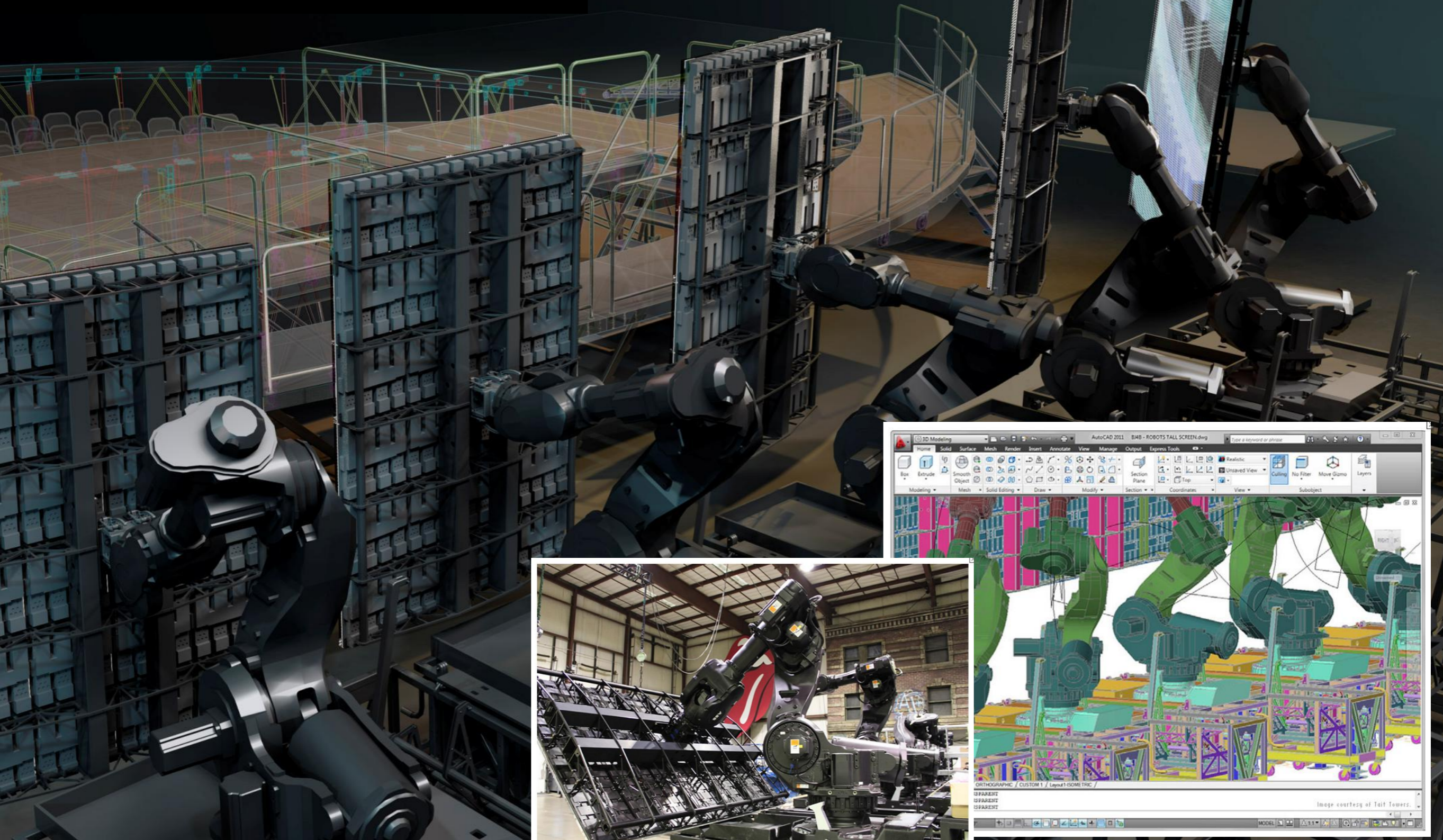

AutoCAD 2012: Performance

VOUS OFFRE UN MEILLEUR RENDEMENT

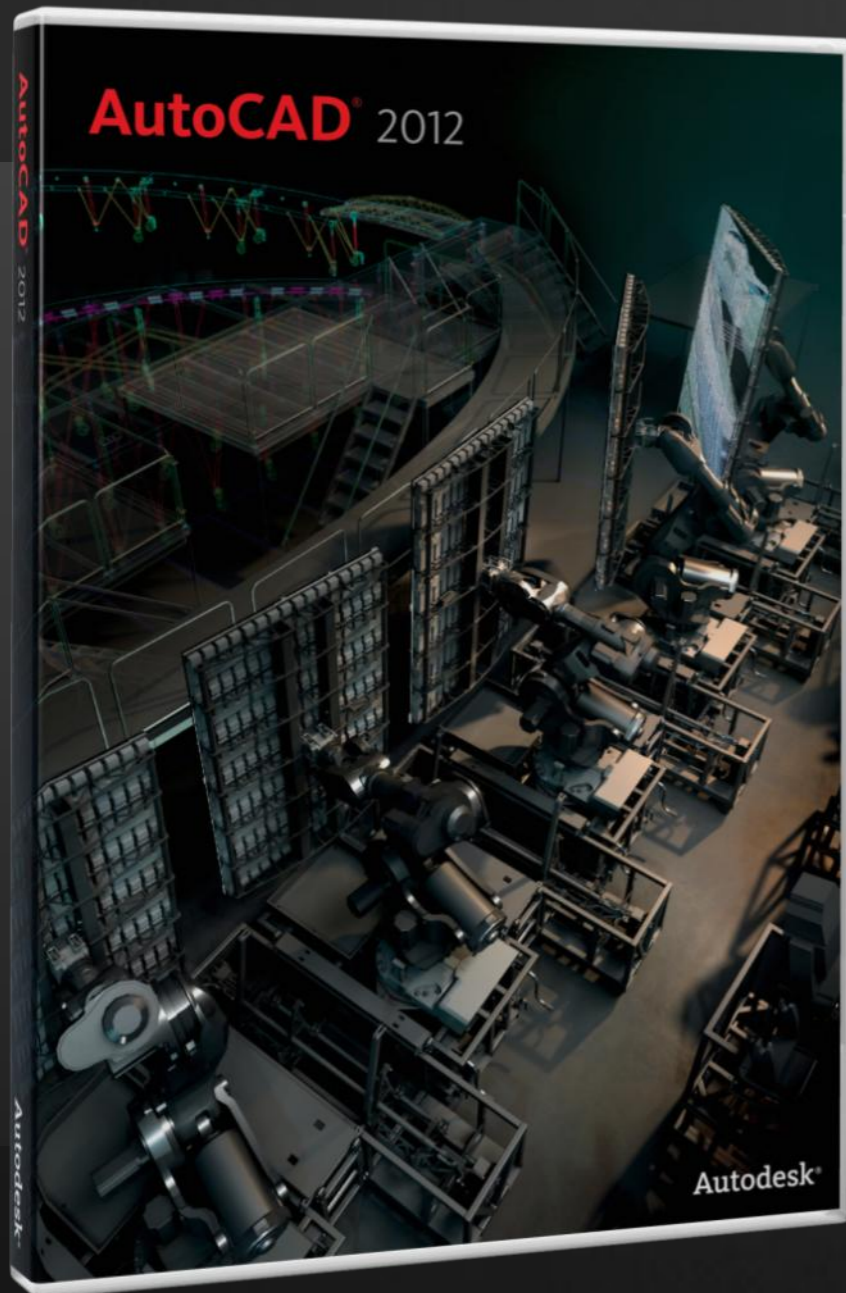

- **Vitesse en ouverture**. Particulièrement pour les gros dessins.
- **Vitesse d'accès** aux panneaux du ruban.
- **Performance** de l'outil 3Dorbit
- **Vitesse de sélection** améliorée des objets
- **Vitesse des routines LISP** améliorée
- Version optimale pour **Windows 7 64 bits**

AutoCAD 2012: Design et Documentation

LES 4 AMÉLIORATIONS IMPORTANTES

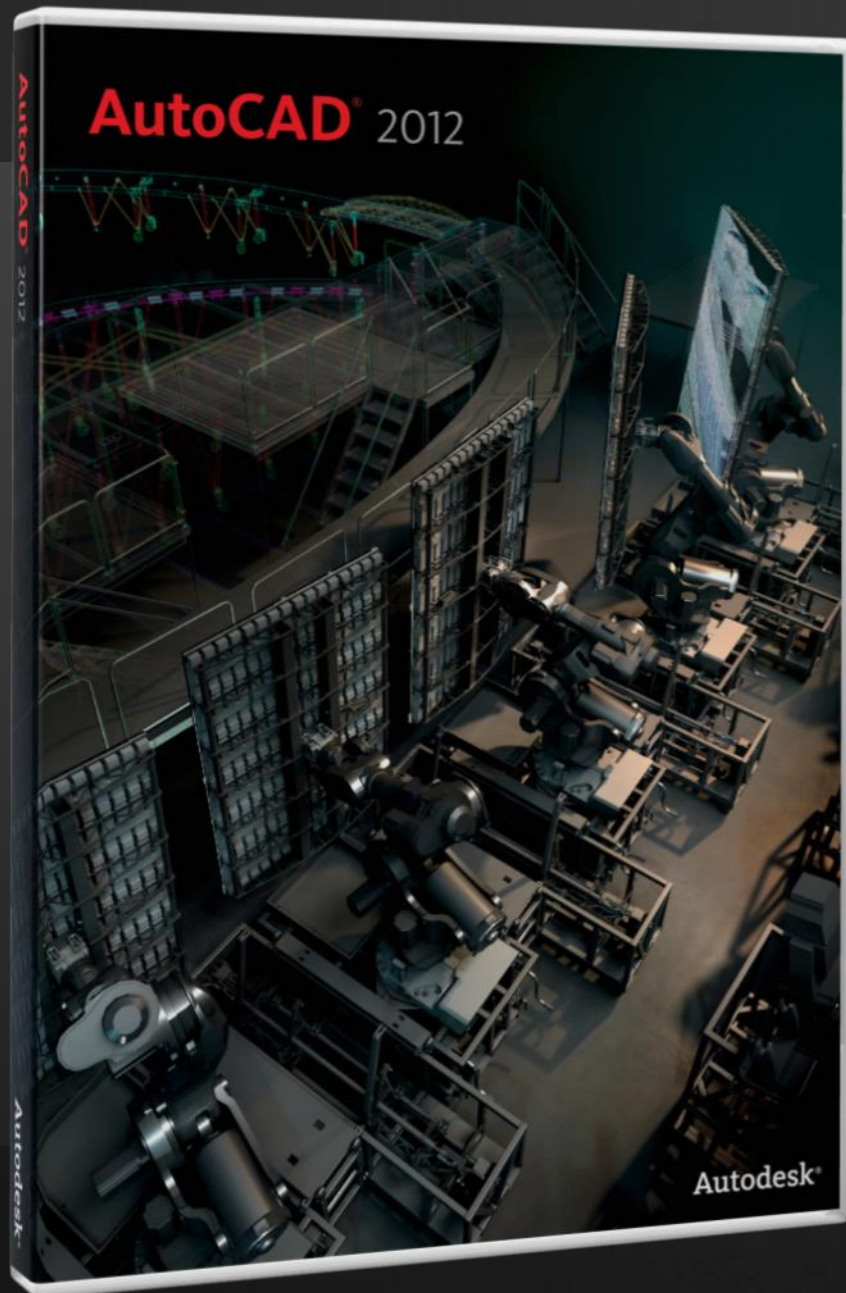

- **Content Center.** Remplace le DesignCenter pour la gestion des fichiers dépendants.
- **AutoCAD WS.** Solution de partage des dessins du type « Cloud computing » par le Web.
- **Documentation du modèle.** Mise en plan automatique d'un modèle 3D. La mise en plan 2D est mise à jour lorsqu'un changement conceptuel est effectué.
- **Inventor Fusion.** Modélisateur 3D intégré. Création de dessins à partir d'autres modèles CAO.

AutoCAD 2012: Content Center

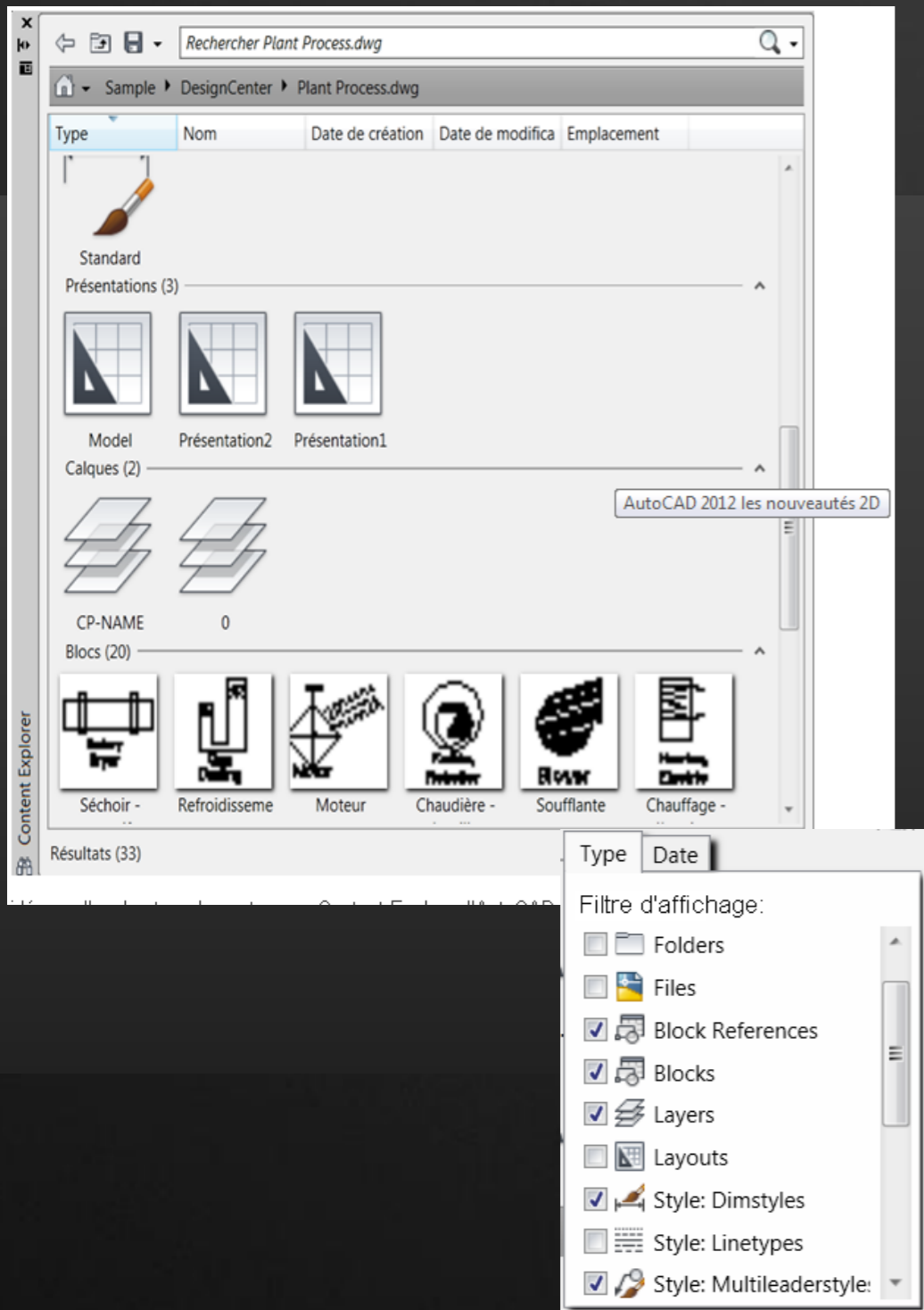

LES AVANTAGES:

- **Recherche de contenu** avancée basée sur du texte, propriétés, objet, attributs, Xrefs.
- **Mise à jour continue** des objets, dossiers et données.
- **Indexation des données** est réalisée par un engin similaire à celui de Google.
- **Dossiers réseaux**. Il est possible de les ajouter à l'index de recherche.

AutoCAD 2012: AutoCAD WS

PARTAGE DES FICHIERS DESSINS

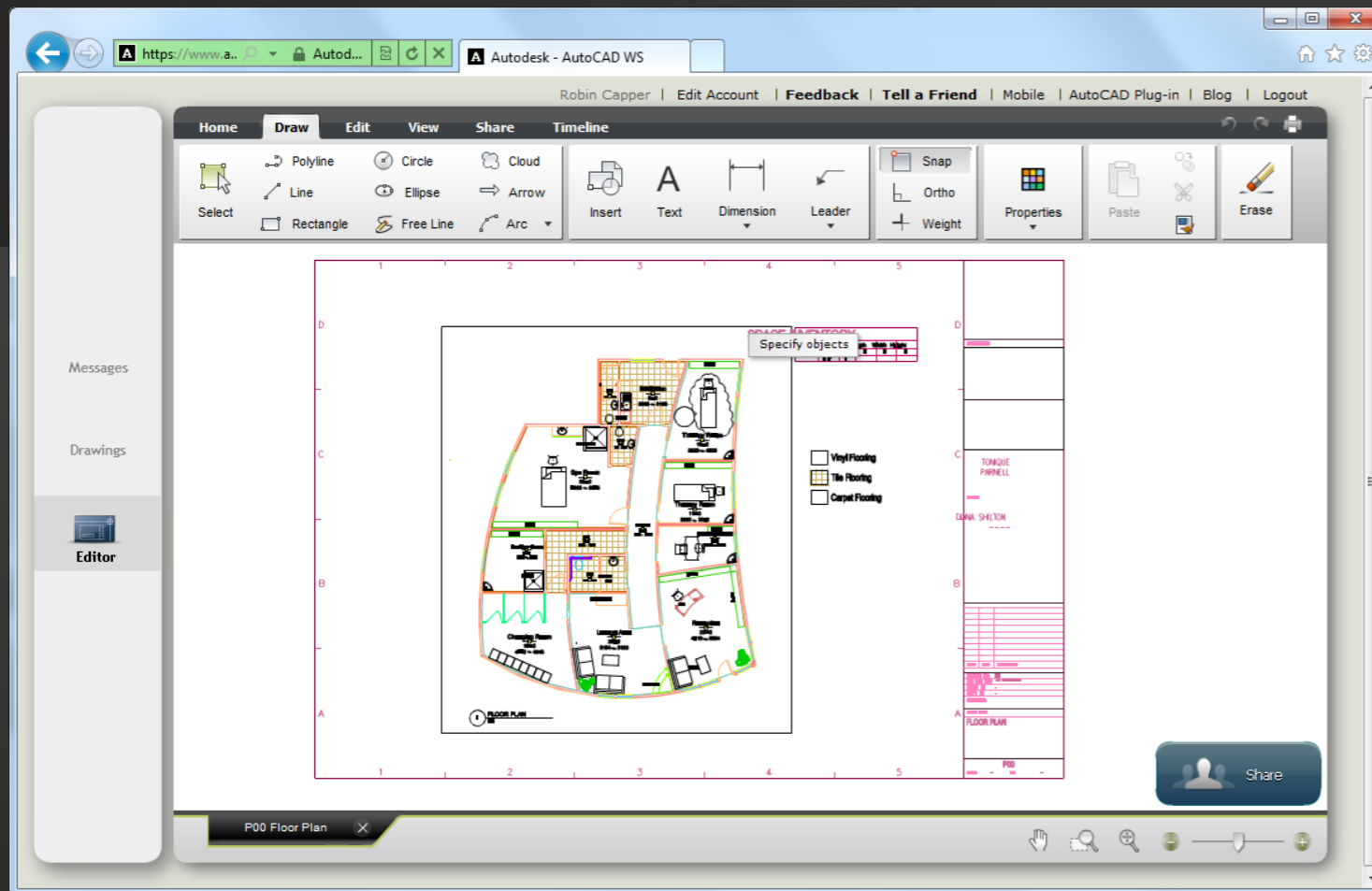

- Visualiser, éditer, et partager des dessins DWG à travers le Web ou d'un appareil mobile.
- Donner des droits de lecture, d'édition et de téléchargement aux collaborateurs



- Mise à jour en temps réel de la copie. Après changements des dwgs
- Téléchargement (upload) de fichiers (plume .ctb, images, etc.)
- Serveur crypté SSL 128 bit pour les données téléchargées.

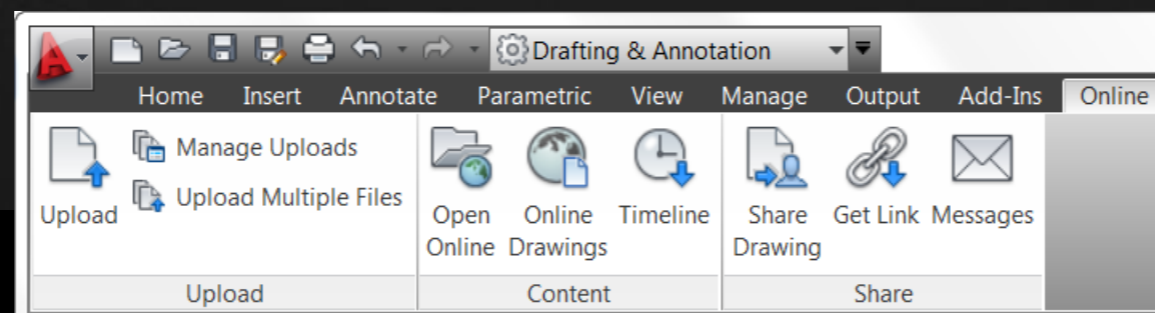

AutoCAD 2012: Documentation du modèle

- Il est maintenant possible de générer une mise en plan automatique comme avec Autodesk Inventor. La mise en plan 2D est mise à jour lorsqu'un changement est effectué au modèle.



Specify location of base view

● Type
Representation
Orientation
SStyle
SCale
Visibility

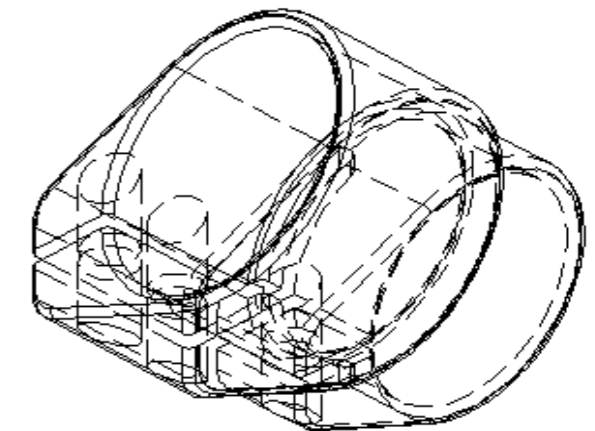
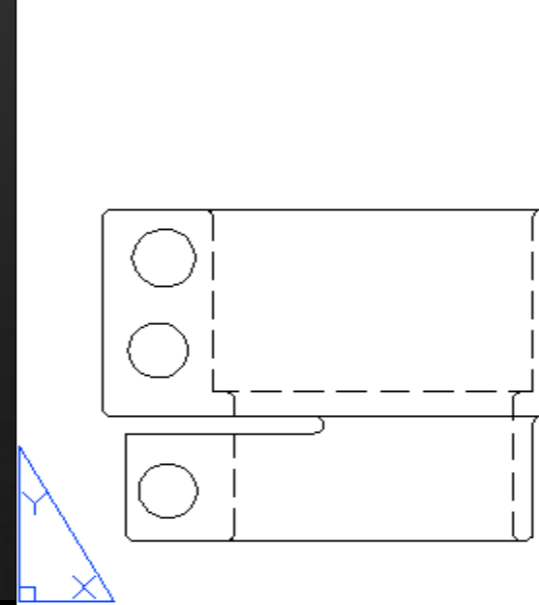
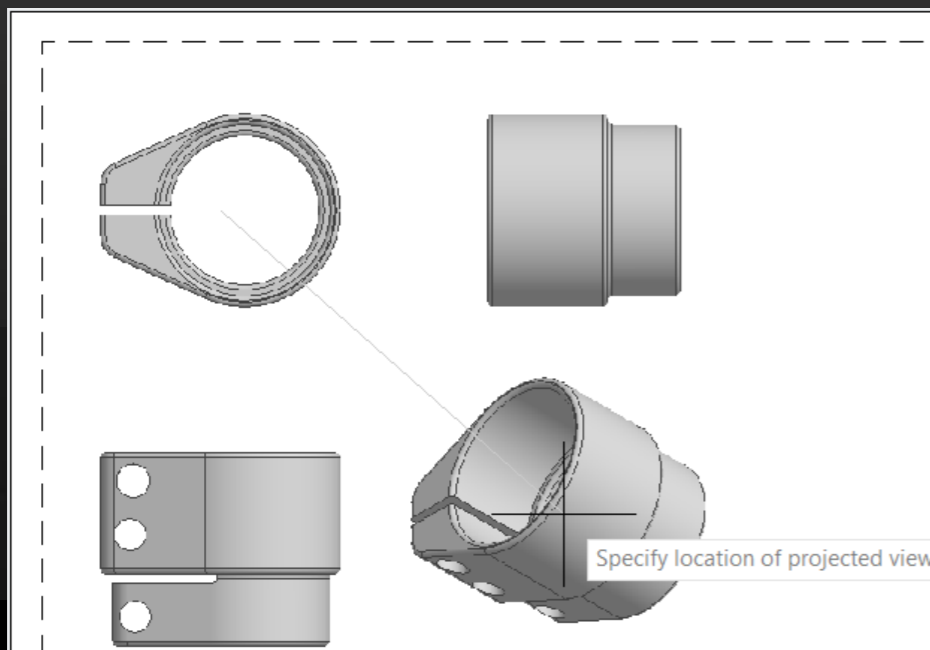
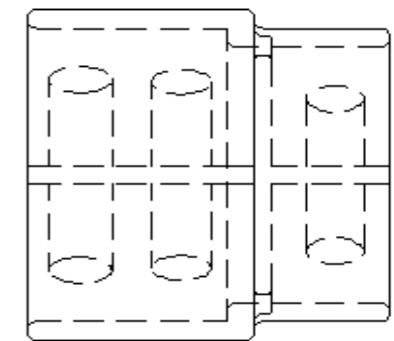
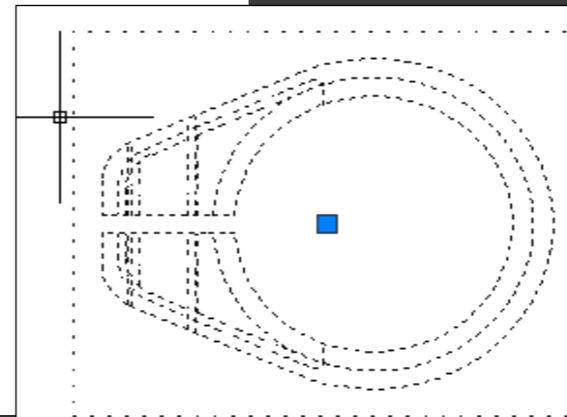

AutoCAD 2012: Modélisation 3D



LES AMÉLIORATIONS IMPORTANTES

Autodesk® Inventor® Fusion

Modélisateur 3D pour aider à la modélisation et l'analyse de modèles 3D qui proviennent de divers systèmes CAO. Plusieurs types de fichier source 3D peuvent être pris en charge. (Dont ceux de Catia , Solidwork, STEP et IGES).

Aperçu de création 3D

- Disponible durant le processus de création de surfaces ou de solides 3D avec certaines commandes. Par exemple, lors de la sélection du profil 2D d'un solide 3D.

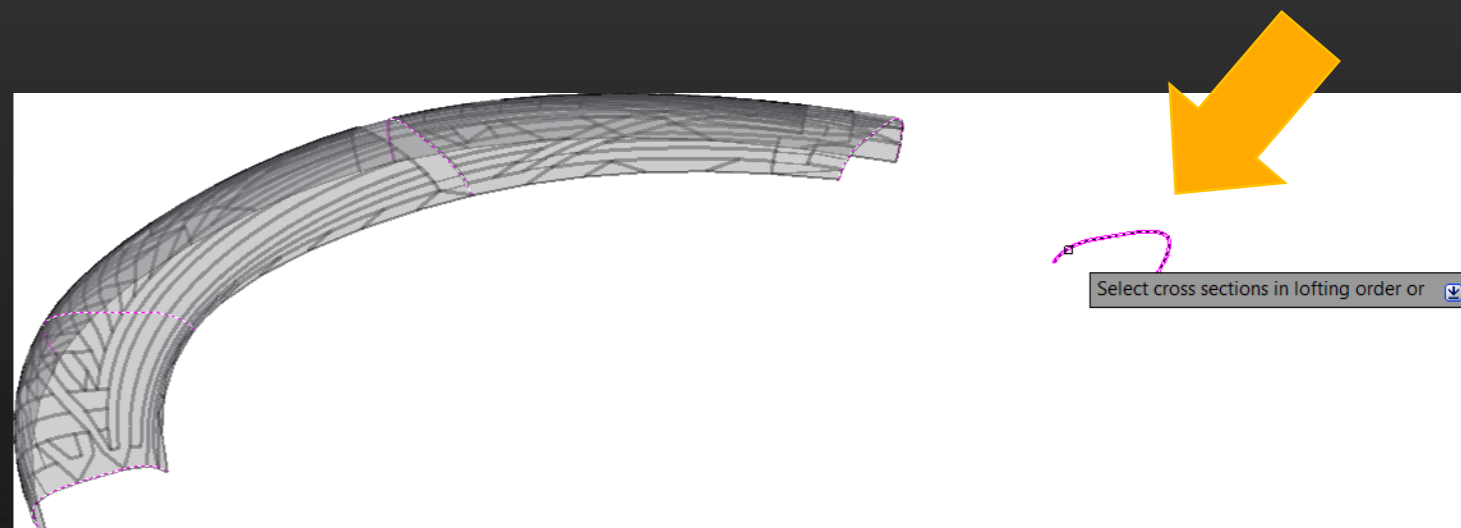

AutoCAD 2012: Les autres nouveautés

Interface

- Auto complétion des commandes
- Ligne de commande avec 2 couleurs
- Contrôle des Fenêtres plus accessible
- Poignées multifonctionnelles étendues
- Commande Groupe dans le ruban
- Manipulation du SCU avec poignées

```
Commande: _fillet  
Paramètres courants: Mode = AJUSTER, Rayon = 10.0000  
Sélectionnez le premier objet ou [annuler/Polyligne/Rayon/Ajuster/Multiple]:
```

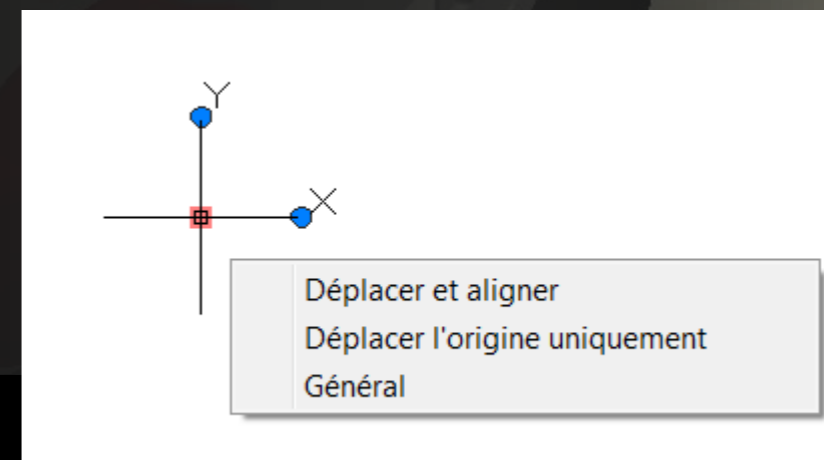
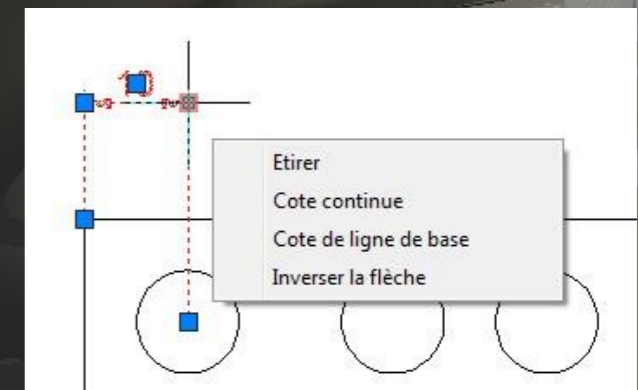
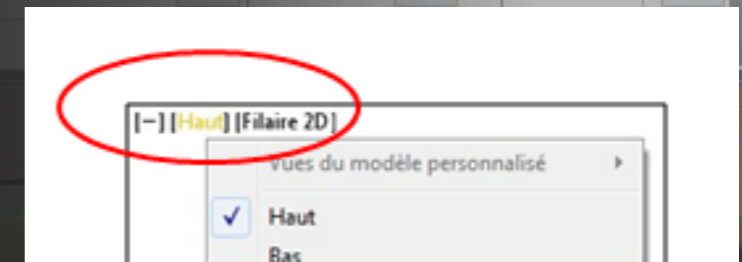
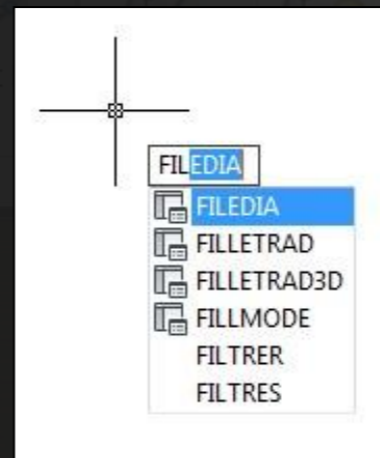

AutoCAD 2012: Les autres nouvelles capacités

Édition

- Nouvel interface pour Groupe d'objet
- Aperçu pour Raccord et Chanfrein
- Réseau 2D et 3D associatifs
- Option *Réseau* dans la commande Copie

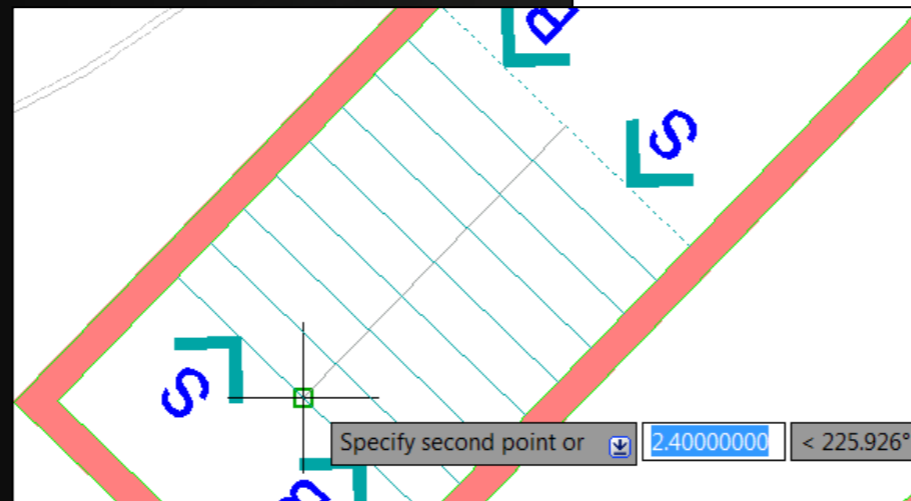
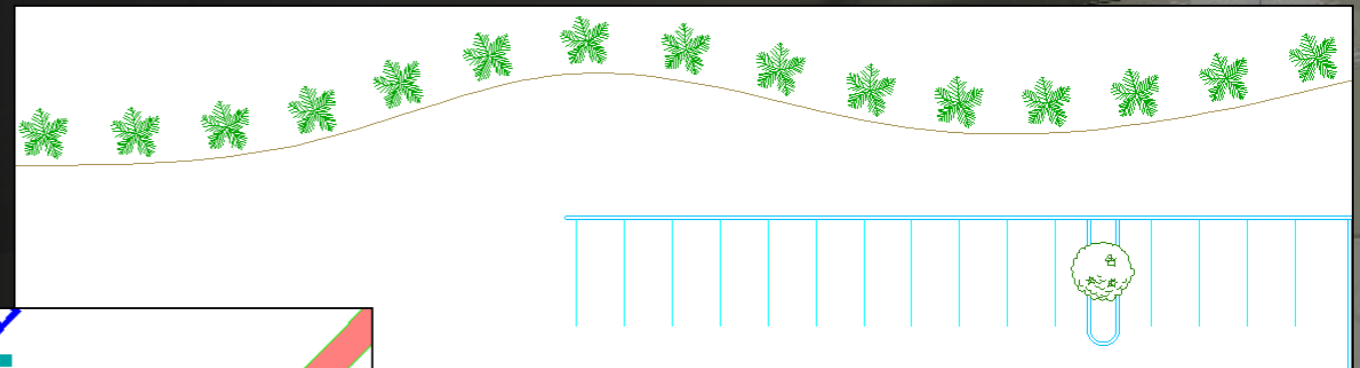
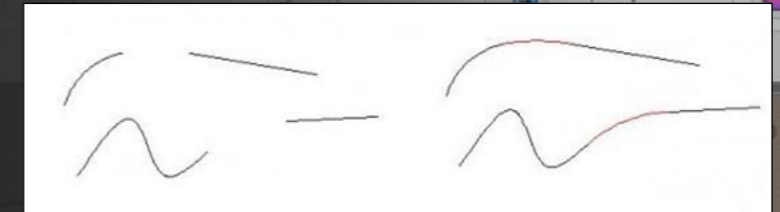
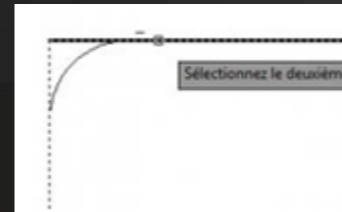
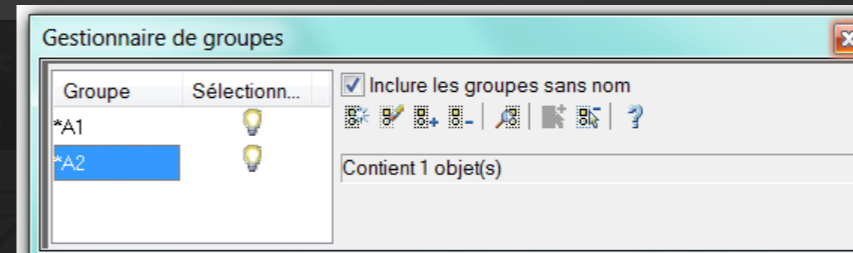

AutoCAD 2012: Les autres nouvelles capacités

Dessins

- Lignes de repère multiples

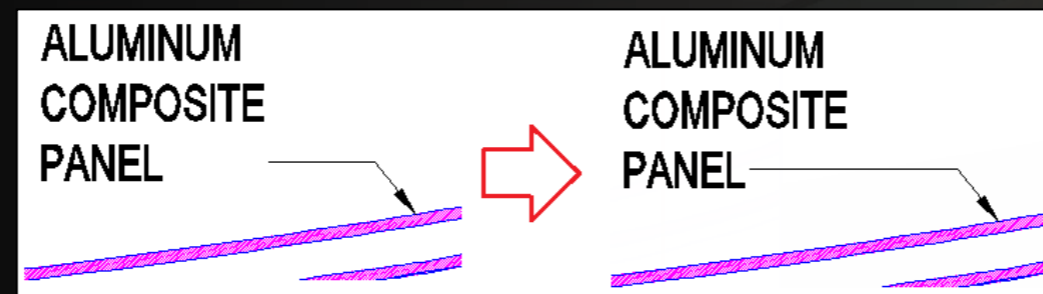

AutoCAD 2012: Les autres nouvelles capacités

Gestion des fichiers

- Compatibilité des images
- Conversion des fichiers DWG aux versions antérieures.

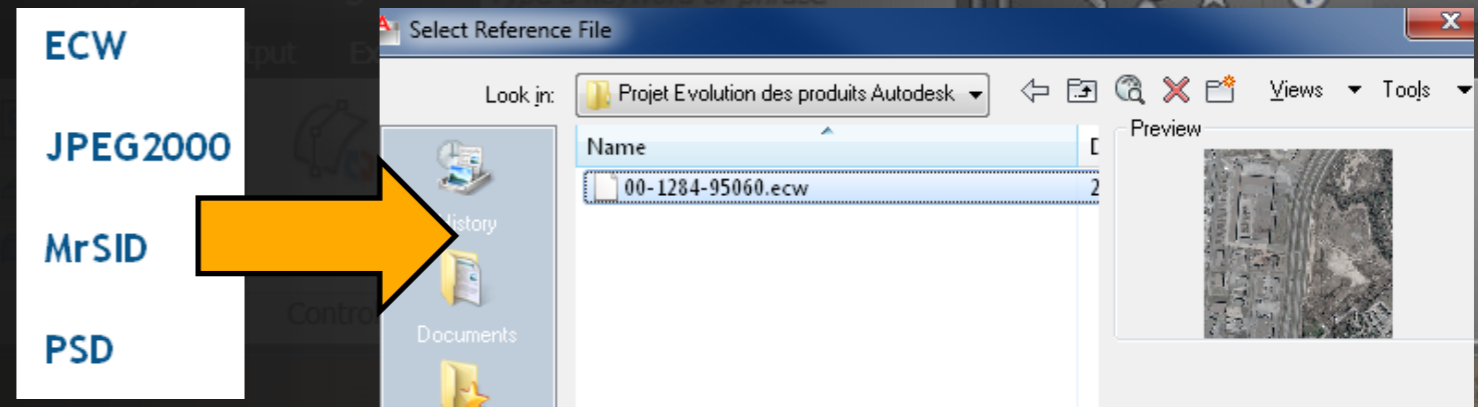

Migration et Personnalisation

- Chemins de recherche multiples des fichiers de configuration PC3 et CTB
- Outil pour migrer les palettes d'outils
- Options pour rétablir la configuration initiale du logiciel.
- VBA toujours disponible

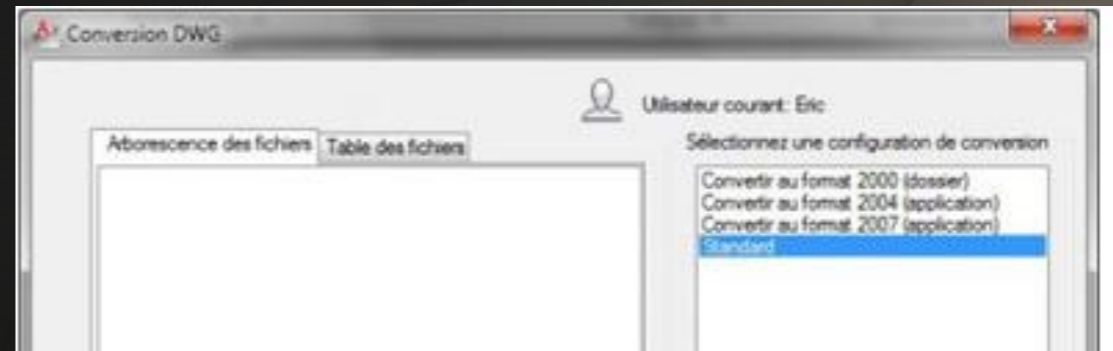

Pause-café

10:00-10:30

Pause-café



Optimiser pour Windows 7



www.autodesk.com/autocad-systemrequirements

www.autodesk.com/autocad-whitepapers

Autodesk, AutoCAD, AutoCAD LT, Content Explorer, DWG, and Inventor are registered trademarks or trademarks of Autodesk, Inc., and/or its subsidiaries and/or affiliates in the USA and/or other countries. All other brand names, product names, or trademarks belong to their respective holders. Autodesk reserves the right to alter product and services offerings, and specifications and pricing at any time without notice, and is not responsible for typographical or graphical errors that may appear in this document.

© 2011 Autodesk, Inc. All rights reserved.